

参考重量(本体) 294kg

正面図

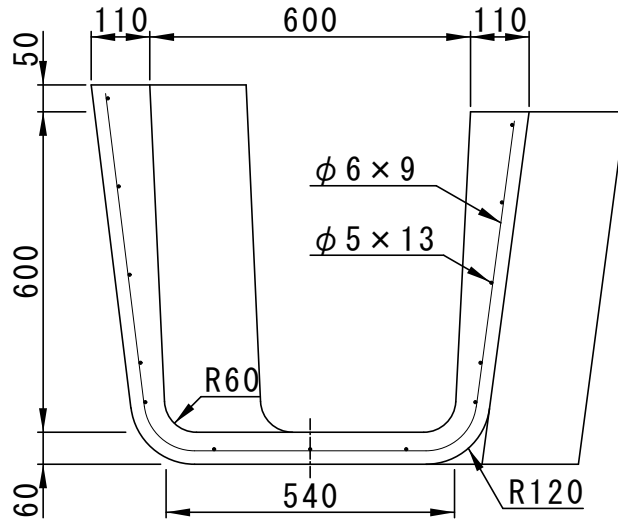

平面図

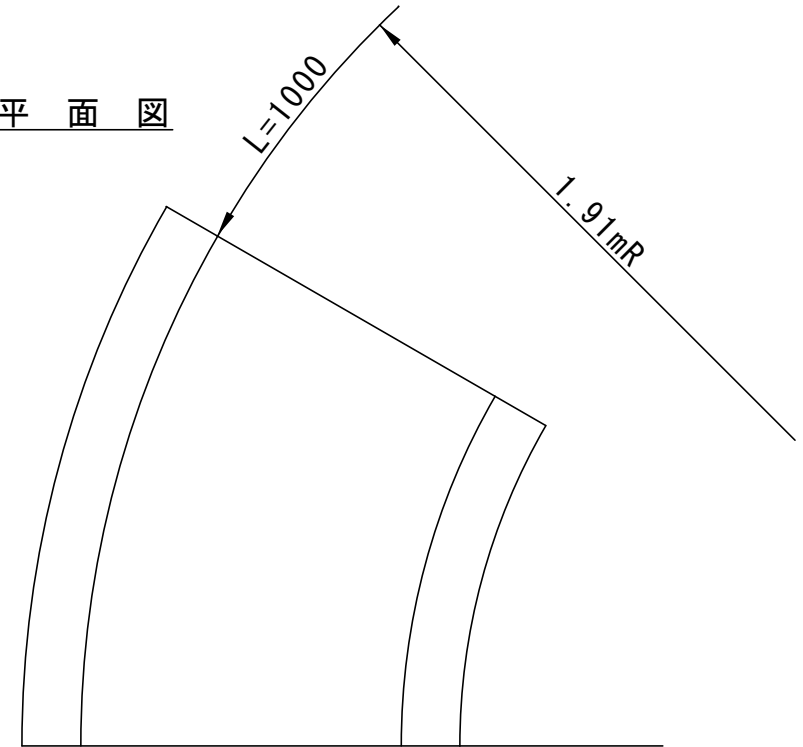

参考重量(ジョイント) 53kg

ジョイント

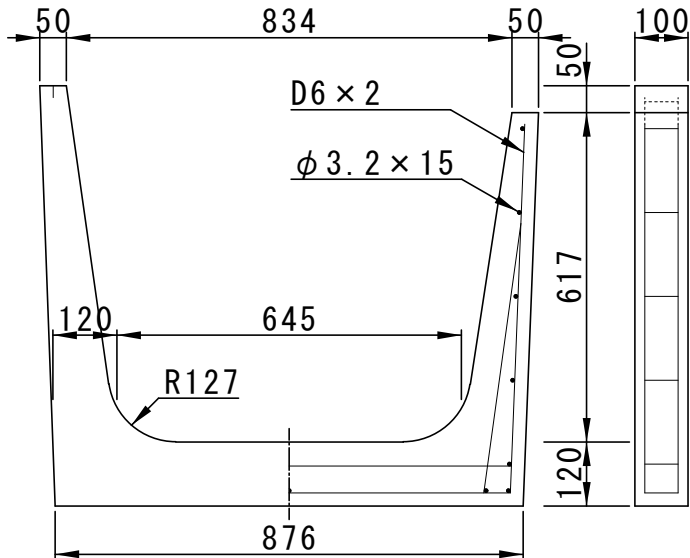

展開図

