

参考重量(本体) 228kg

正面図

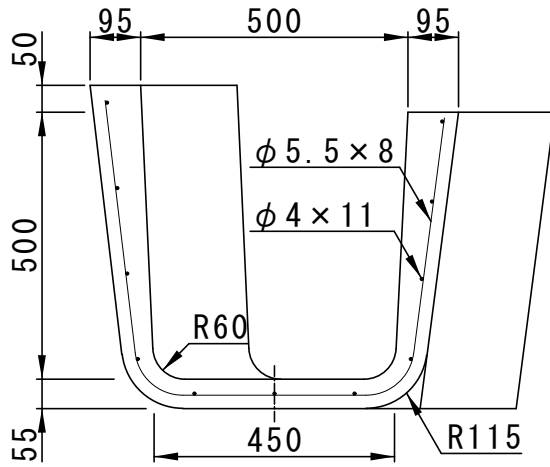

平面図

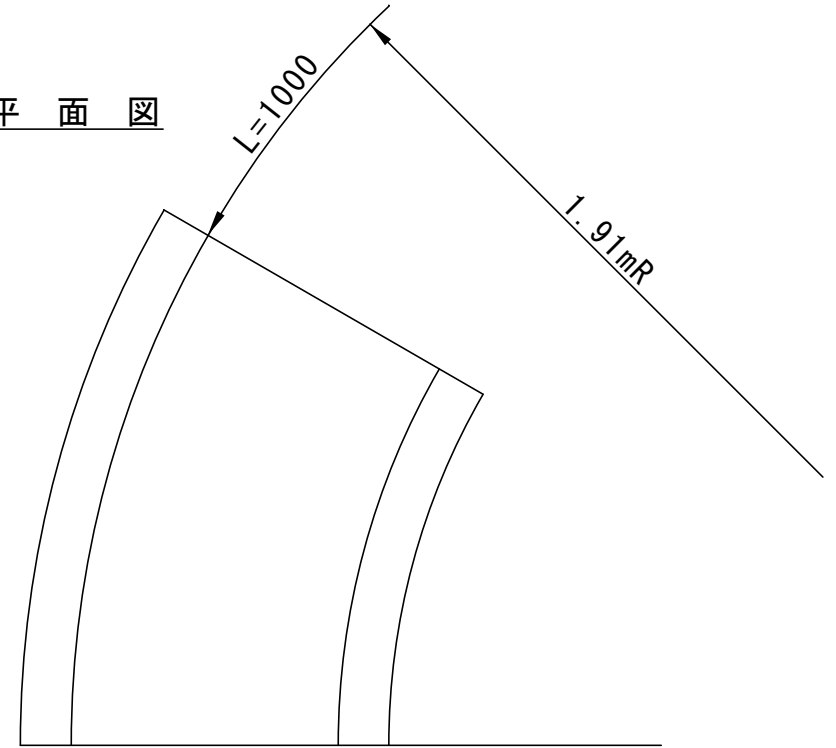

参考重量(ジョイント) 42kg

ジョイント

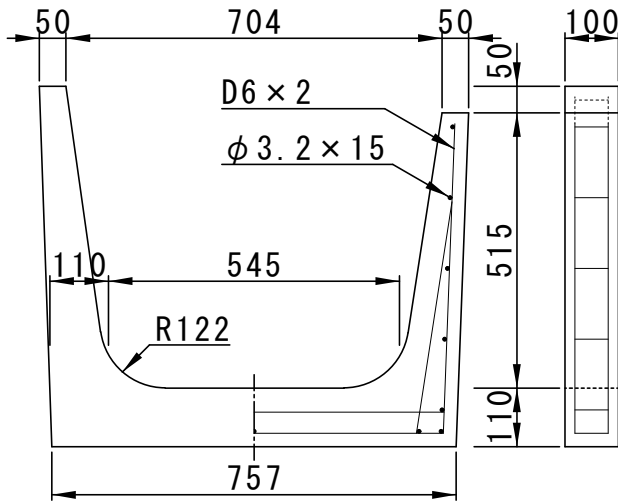

展開図

