

側面図 参考重量 162kg

正面図

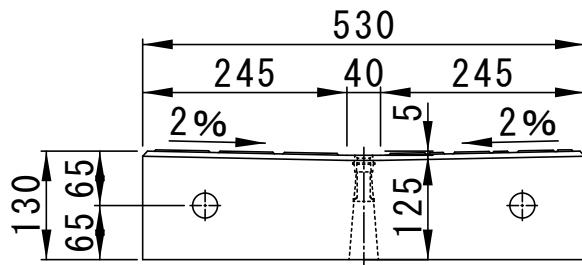

平面図

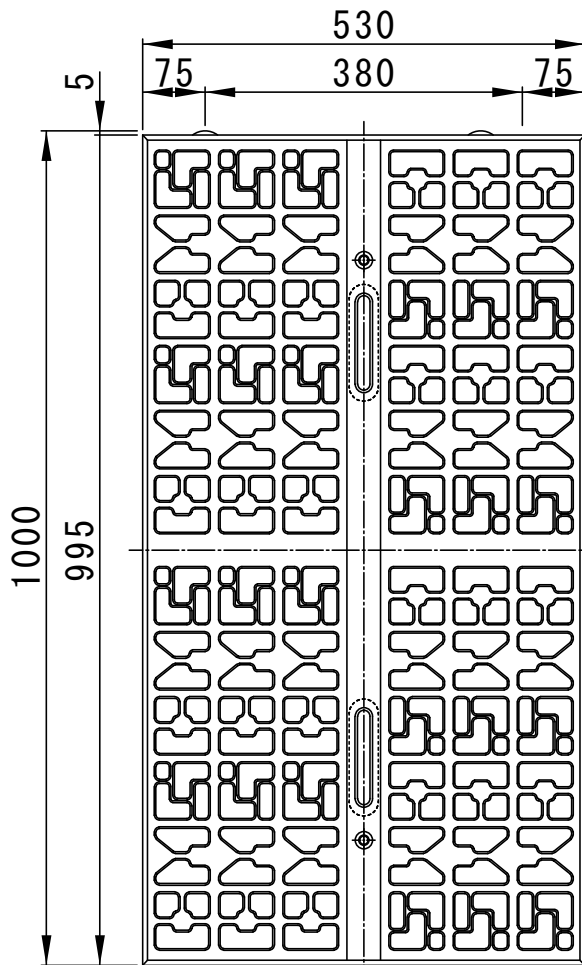

配筋図

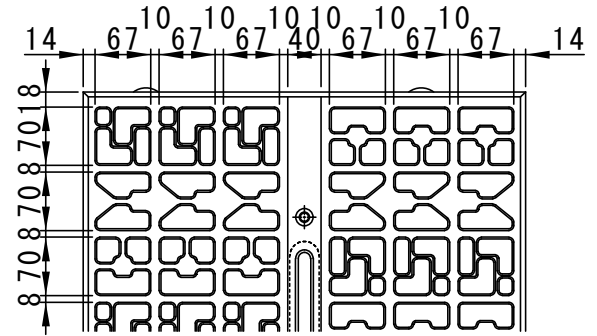
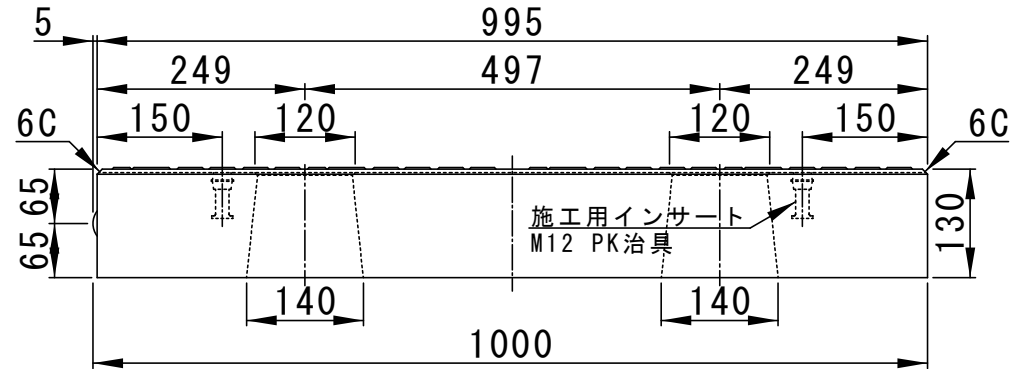
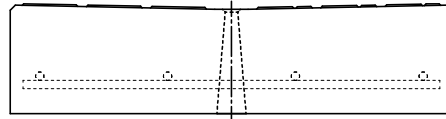

CMS 模様部詳細図

D10 × 8

D10 × 4

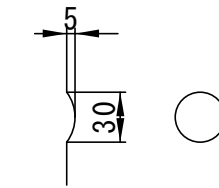

突起部詳細図

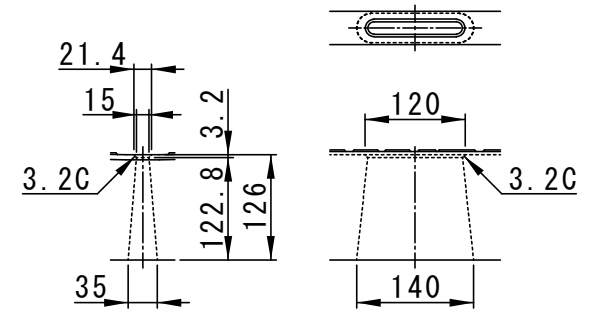

水抜孔詳細図