

参考重量 1,850kg

正面図

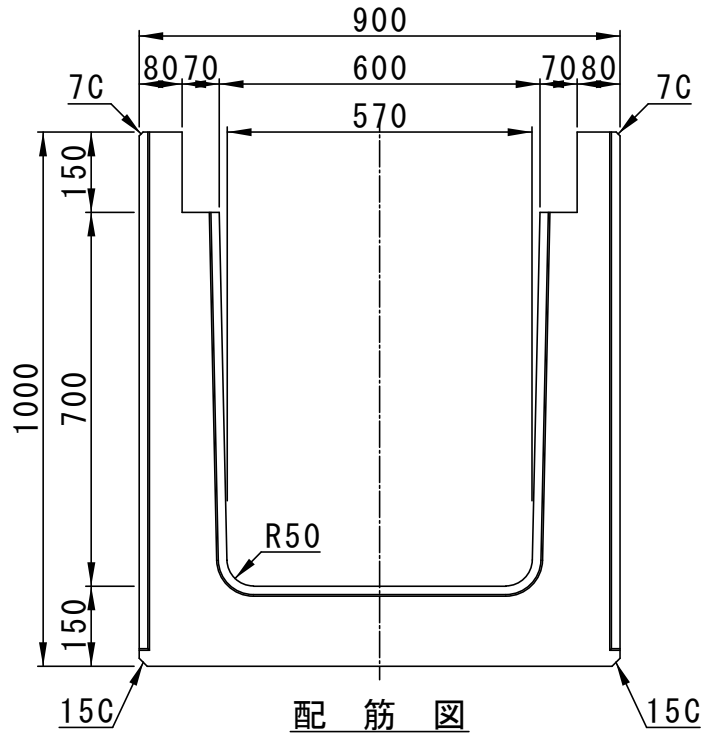

配筋図

側面図

